

# neakasa<sup>★</sup>

NEAKASA SADA NA STŘÍHÁNÍ A PÉČI O SRST S VYSAVAČEM

## NÁVOD CZ

## NÁVOD SK

P2 PRO

Vhodné pro péči o srst psů a koček

Vhodné pre starostlivosť o srst  
psov a mačiek

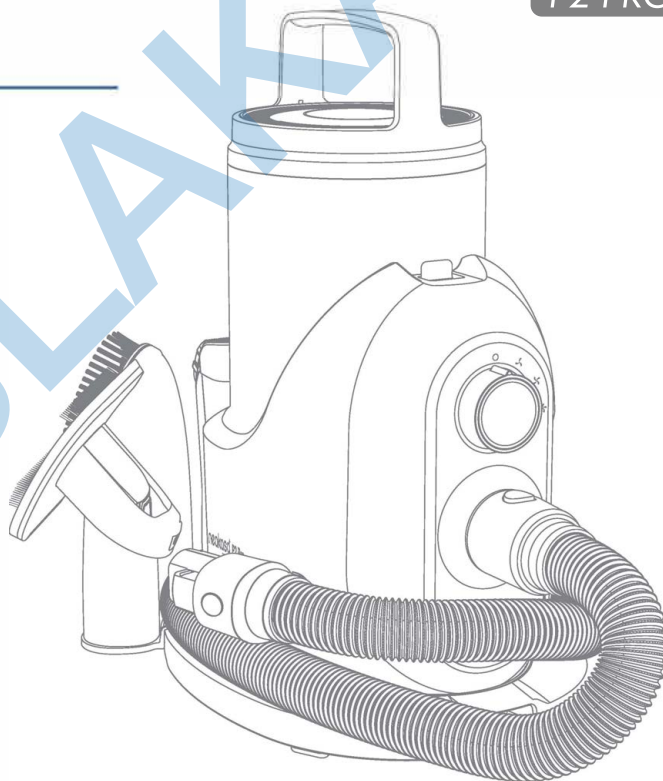

---

## **OBSAH CZ**

- Bezpečnostní instrukce 1-2
- Obsah balení 3
- Používání 4-6
- Zákaznická podpora 7
- Údržba 8-11
- Specifikace 12
- Záruční list 13

## **OBSAH SK**

- Bezpečnostné inštrukcie 14-15
- Obsah balenia 16
- Používanie 17-19
- Zákaznícka podpora 20
- Údržba 21-24
- Špecifikácia 25
- Záručný list 26

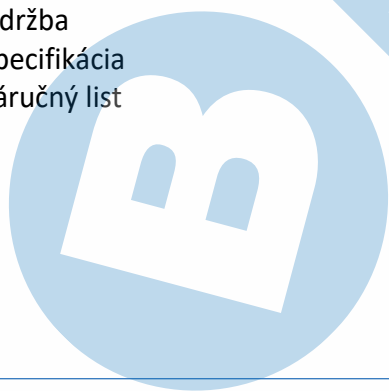

BLAKKAR

# Bezpečnostní instrukce

---

## VAROVÁNÍ

PŘED PRVNÍM POUŽITÍM VÝROBKU SPUSŤTE VÝROBEK NAPRÁZDNO V BLÍZKOSTI MAZLIČKA PRO UJIŠTĚNÍ, ŽE NA NĚJ NEREAGUJE NEČEKANĚ, ABY NEDOŠLO K PORANĚNÍ VAŠEHO MAZLIČKA NEBO VÁS.

- Tento výrobek je určen pouze pro použití v domácnosti, nikoli pro komerční nebo průmyslové použití. Výrobek se nesmí používat venku nebo místech s vysokou vlhkostí;
- Tento výrobek nesmí používat děti nebo osoby se sníženými fyzickými, smyslovými a mentálními schopnostmi nebo nedostatkem zkušeností a znalostí, pokud nejsou pod dozorem zkušené osoby nebo nebyli poučeni o bezpečném používání výrobku a možných rizicích;
- Věnujte prosím plnou pozornost používání v blízkosti dětí a domácích zvířat. Kromě toho dávejte pozor, aby si s tímto výrobkem nehráli děti a domácí zvířata;
- Nedotýkejte se prosím zástrčky a tohoto výrobku mokřýma rukama, může dojít k úrazu elektrickým proudem;
- Prosím, nepoužívejte tento výrobek, pokud je poškozený včetně napájecího kabelu nebo zástrčky;
- V případě, že tento výrobek nefunguje normálně, v případě jakéhokoliv poškození, umístění venku nebo ponoření do kapaliny kontaktujte okamžitě autorizovaný servis. Výrobek není vodotěsný;
- Výrobek prosím nerozebírejte, nesprávný způsob montáže může způsobit úraz elektrickým proudem nebo požár, v případě potřeby opravy kontaktujte autorizovaný servis nebo odborně způsobilou osobu;
- Nepoužívejte výrobek v blízkosti hořlavých látek a kapalin, jako např. benzín, těkavých látek nebo plynů;
- Netahejte výrobek za napájecí kabel, nestoupejte na výrobek, nepokládejte těžké předměty na horní část výrobku a vyvarujte se poničení přívodního kabelu např. přivřením do dveří;
- Při používání výrobku prosím nekuřte a nepoužívejte výrobek v blízkosti otevřeného ohně;
- Nevkládejte nic do sacího otvoru ani nezakrývejte větrací otvory výrobku;
- Po použití výrobku, před údržbou výrobku nebo výměnou jednotlivých částí výrobku vytáhněte zástrčku ze zásuvky;
- Nepoužívejte a neuskładňujte výrobek na vlhkých místech, jako např. venku nebo v koupelně;
- Nepoužívejte ve výrobku vůně a vonné filtry. Takové chemikálie mohou zapříčinit požár.

# Bezpečnostní instrukce

---

## Upozornění

**PŘED POUŽITÍM VÝROBKU SI PEČLIVĚ PROSTUDUJTE CELÝ NÁVOD A PONECHTE SI JEJ PRO DALŠÍ POUŽITÍ. PŘED POUŽITÍM VÝROBKU ZVÍŘE NEJPRVE VYKOUPEJTE A NECHTE JE ÚPLNĚ USCHNOUT. NEPOUŽÍVEJTE VÝROBEK NA MOKROU SRST.**

- **Nedotýkejte se prosím zástrčky a tohoto výrobku mokřýma rukama.** Předejdete poškození výrobku a úrazu elektrickým proudem.
- **Nepoužívejte výrobek v blízkosti hořlavých látek a kapalin, jako např. benzín, těkavých látek, plynů a v blízkosti otevřeného ohně nebo silných magnetických polí. Nevystavujte výrobek vysokým teplotám.** Použití v takovém prostředí může způsobit požár a výbuch.
- **Při prvním použití může být cítit zvláštní zápach, který nemá nežádoucí vliv na zdraví živých organismů.** Pokud by byl cítit zápach spáleniny, okamžitě výrobek přestaňte používat a kontaktujte autorizovaný servis!
- **Nádobku na prach a filtry udržujte vždy čisté.** Pokud jsou prachová nádobka a filtr používány, když jsou znečištěné, může dojít ke snížení účinnosti výrobku nebo k jeho poškození.
- **Před údržbou výrobku a výměnou příslušenství se ujistěte, že jste odpojili napájení od elektrické zásuvky.** Pokud je výrobek zapojen do elektrické sítě, hrozí nebezpečí úrazu elektrickým proudem, nehoda a zranění.
- **Tento výrobek zastaví svůj provoz, když teplota motoru abnormálně stoupne.** Pokud dojde k abnormálnímu zahřívání motoru, provoz výrobku se okamžitě zastaví. Může být ucpaný sací otvor, který je třeba okamžitě vyčistit, také je třeba pečlivě vyčistit prachovou nádobku a filtry. Poté nechte výrobek vychladnout min. 60 minut.
- **Před používáním výrobku se ujistěte, že jste umístili do výrobku filtry.** Pokud nejsou ve výrobku správně umístěné filtry, může dojít k poškození výrobku a zranění.
- **Na výrobek nestříkejte vodu ani jiné tekutiny.** Může dojít k trvalému poškození výrobku. Výrobek není vodotěsný.
- **Dodržujte zásady platné pro bezpečné používání elektrických přístrojů, abyste předešli případným zraněním či jinému nebezpečí.**

# Obsah balení

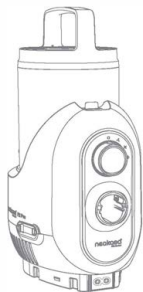

1x Jednotka vysavače



1x Základna vysavače

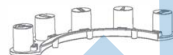

1x Držák nástrojů



1x Hadice

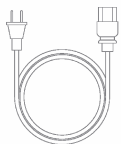

1x napájecí kabel



2x Pěnový filtr  
(1x ve vysavači,  
1x náhradní)

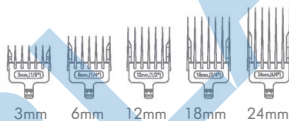

5x Nástavce pro  
stříhací strojek



1x Sací krytka pro  
stříhací strojek



Návod



1x Kartáč na péči  
o srst



1x Trimovací  
hřeben DeShedding



1x Stříhací  
strojek



1x Kartáčová hubice



1 x štěrbinová hubice

**POZNÁMKA:** Pokud ihned po zakoupení chybí v balení nějaké příslušenství, kontaktujte prosím obratem náš zákaznický servis na [info@blakar.cz](mailto:info@blakar.cz)

# Používání

## Příprava před použitím

Vybalte výrobek a veškeré příslušenství z krabice a igelitové sáčky vyhodte do tříděného odpadu. Některé příslušenství může být uloženo v prachové nádobce vysavače, vše z nádoby vyndejte a prázdnu a čistou prachovou nádobku včetně správně umístěných filtrů nasadte na vysavač dle obrázku níže.

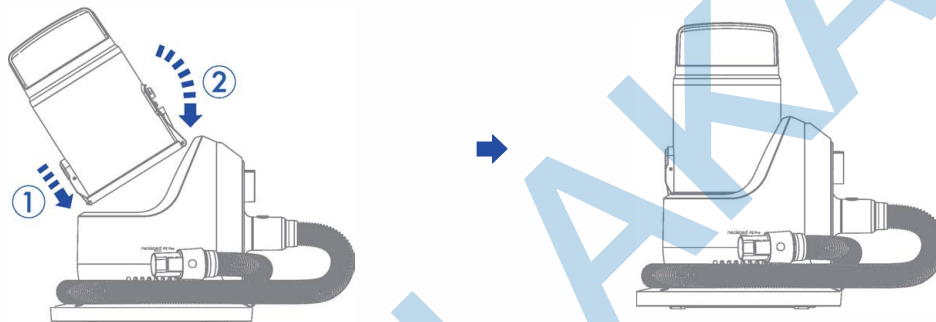

## Nástroje připojíte k vysavači přes hadici

Při používání nástrojů buďte opatrní, abyste nepoškrábali sebe nebo svého mazlíčka o hrany a břity nástrojů.

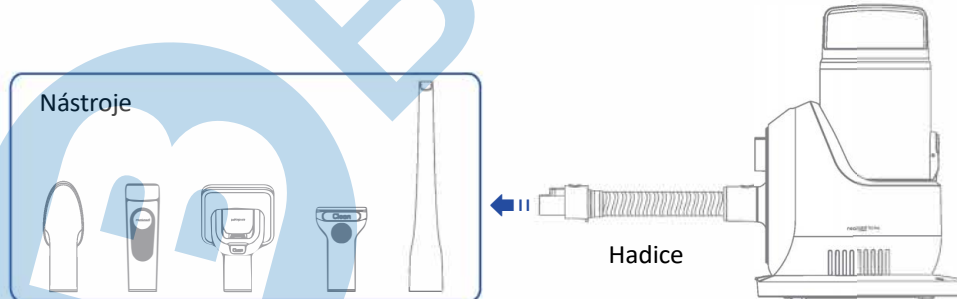

**Výrobek je určen na úpravu a stříhání srsti domácích mazlíčků - psy a kočky.**

# Používání

## Nastavení stříhacího strojeku

Nastavení je možné od 1.2-1.6 mm

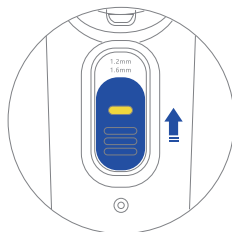
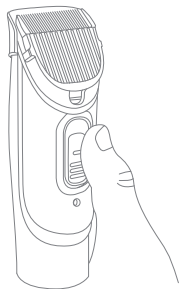

### Zkrácení délky stříhu

Posuňte tlačítko nahoru  
(stiskněte aretaci na tlačítku)

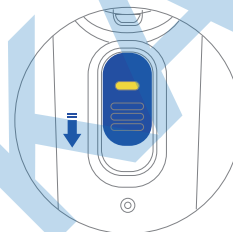





### Prodloužení délky stříhu

Posuňte tlačítko dolů  
(stiskněte aretaci na tlačítku)

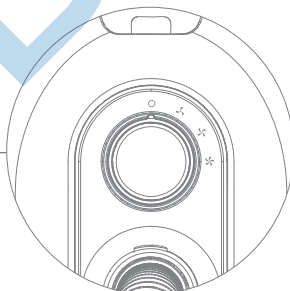
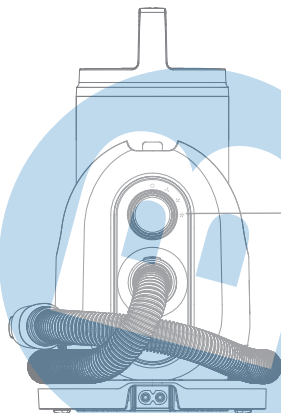
## Popis ovládání vysavače

Ovládací otočný knoflík



-  **OFF - vypnutí vysavače**
-  **ECO mód**
-  **Standard mód**
-  **MAX mód**

# Používání

## Používání nástrojů

STISKNOUT

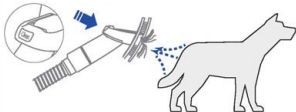

### Kartáč na péči o srst

Vyčese srst a nečistoty zamotané do srsti. Načechrá srst.

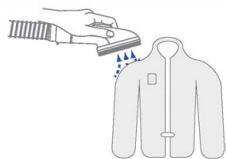

### Kartáčová hubice

Odstraní chlupy a nečistoty.

STISKNOUT

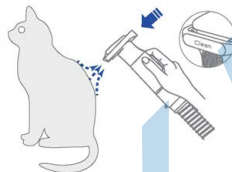

### Trimovací hřeben

Rychle a snadno odstraní línající srst. Odstraní přebytečné podsady a uvolněné srsti. **Poznámka: Používejte nástavec velmi opatrně a netlačte na něj, abyste nepoškrábali kůži zvířete. Používejte POUZE VE SMĚRU RŮSTU SRSTI.**

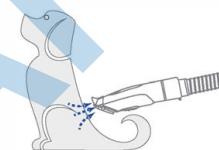

### Stříhací strojek

Ostříhá srst vašich mazlíčků a nasaje ji do prachové nádobky, aby chlupy nespadly jinač. **Poznámka: Používejte nástavec velmi opatrně a netlačte na něj, abyste nepoškrábali kůži zvířete.**

### Nástavce pro stříhací strojek

V balení je pět prodlužovacích nástavců, dle toho, jak hodně potřebujete srst ostříhat. Velikosti nástavců: 3 mm, 6 mm, 12 mm, 18 mm, 24 mm  
Poznámka: Nástavce jsou malé, pokud je nepoužíváte, uschovejte je na bezpečném místě.

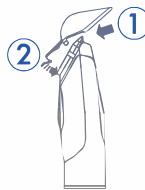

### Sací krytka pro stříhací strojek

Používá se ke zvýšení sací síly strojku při jemném stříhání bez prodlužovacích nástavců. **Poznámka: Nástavec je malý, pokud jej nepoužíváte, uschovejte jej na bezpečném místě.**

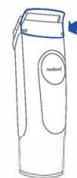
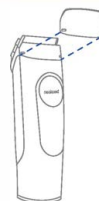



# Zákaznická podpora

---

V případě dotazů s používáním výrobku nás kontaktujte na adrese: [servis@blakar.cz](mailto:servis@blakar.cz) nebo pošlete dotaz přes stránky [www.neakasa.cz](http://www.neakasa.cz)



BLAKAR trading s.r.o. prohlašuje, že stanovený výrobek Neakasa P2 Pro je ve shodě a splňuje směrnici 2014/53/EU. Plná verze prohlášení o shodě je k dispozici na [www.blakar.cz/prohlaseni-o-shode/](http://www.blakar.cz/prohlaseni-o-shode/)



Veškeré elektrické a elektronické výrobky musí být likvidovány odděleně od odpadu prostřednictvím určených sběrných míst. Ekologická likvidace tohoto zařízení je zajištěna v rámci kolektivního systému Asekol ([www.asekol.cz](http://www.asekol.cz)). Použité baterie nebo akumulátory nepatří do netříděného odpadu, můžete je bezplatně odevzdávat na mnoha místech, která jsou označena jako „místa zpětného odběru“ společností Asekol ([www.asekol.cz](http://www.asekol.cz)).



Značka ZELENÝ BOD je ochrannou známkou. Označení obalu značkou ZELENÝ BOD znamená, že za tento obal byl uhrazen finanční příspěvek organizaci zajišťující zpětný odběr a využití obalového odpadu v souladu se Směrnicí ES 94/62 ([www.ekokom.cz](http://www.ekokom.cz)).

## Čištění prachové nádoby

1. Vyměňte prachovou nádobku nadzvednutím ve směru šipky dle obrázku níže.

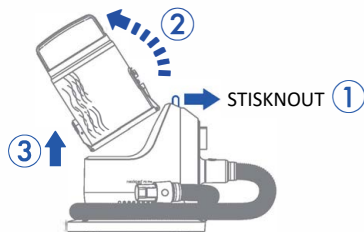

2. Zatlačením na modré tlačítko otevřete nádobku a vysypte odpad do koše.

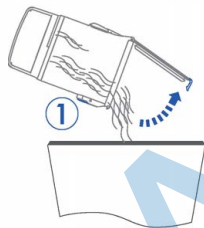

3. Čistou nádobku umístěte zpět na vysavač ve směru šipky dle obrázku níže.

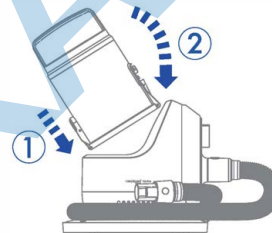

### POZNÁMKA

- Při manipulaci s nádobkou buďte opatrní, abyste neulomili víčko nádoby.
- Při čištění pěnového filtru a nádoby vodou nechte vše pečlivě uschnout min. 24 hodin, než vše vrátíte zpět do vysavače a budete jej opět používat. Při použití mokřích částí může dojít k úrazu elektrickým proudem a nevratnému poškození výrobku.

## Čištění stříhacího strojeku

1. Před čištěním stříhacího nože zatáhněte tlačítko nastavení stříhu dolů a poté odklopte stříhací nůž.

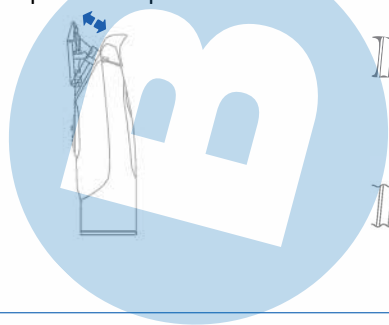

2. Vysajte a očistěné nečistoty z hlavy stříhacího strojeku.

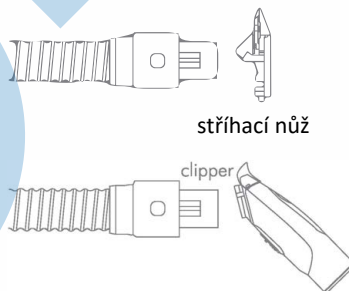

3. 1x měsíčně kápněte dvě kapky oleje určeného pro stříhací strojeky do stříhacího nože (není součástí balení).

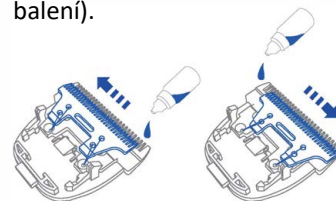

# Údržba

## Čištění HEPA filtru

1. Vyjměte prachovou nádobku z vysavače. Poté vyjměte z vysavače HEPA filtr dle obrázku níže.

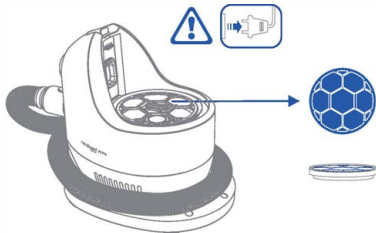

3. Umístěte filtr na dobře větrané místo na min. 24 hodin, dokud není úplně suchý.

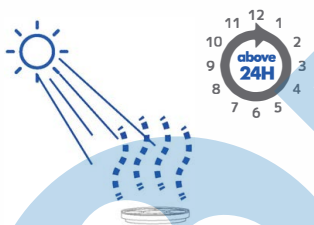

2. Vymyjte filtr pod čistou vodou a zbylou tekutinu opatrně vyklepte.

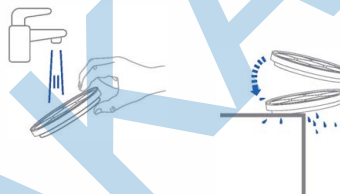

4. Po úplném uschnutí HEPA filtru jej umístěte zpět do vysavače. Nikdy nepoužívejte vysavač bez umístěného HEPA filtru.

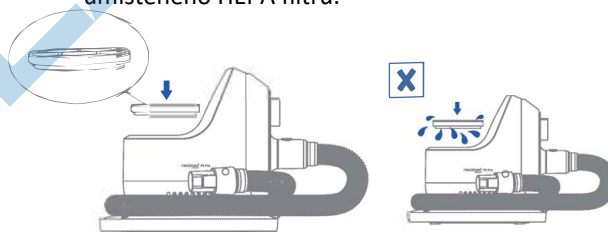

### POZNÁMKA

- **HEPA filtr vymývejte pravidelně 1x měsíčně.** Vymývejte jej pouze čistou vodou, bez použití jakékoliv chemikálie.
- Pokud je HEPA filtr znečištěný, ihned jej očistěte. Zajistíte tak plný výkon vysavače.
- Nemyjte HEPA filtr v myčce na nádobí nebo pračce. Nesušte filtr v sušičce a nebějte jej.
- Dostatečně nevysušený HEPA filtr může způsobit úraz elektrickým proudem nebo poruchu výrobku.

# Údržba

## Čištění pěnového filtru

1. Vyměňte prachovou nádobku z vysavače a otevřete ji. Vyměňte z nádobky pěnový filtr dle obrázku níže.

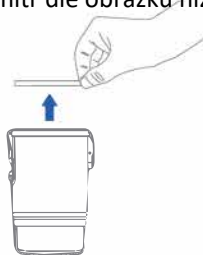
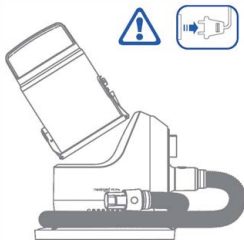

2. Vymyjte filtr pod čistou vodou a zbylou tekutinu opatrně vymačkejte.



3. Umístěte filtr na dobře větrané místo na min. 24 hodin, dokud není úplně suchý.

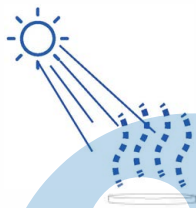

4. Po úplném uschnutí pěnového filtru jej umístěte zpět do prachové nádobky. Nikdy nepoužívejte vysavač bez umístěného pěnového filtru.



### POZNÁMKA:

- Pěnový filtr vymývejte pravidelně 1x měsíčně. Vymývejte jej pouze čistou vodou, bez použití jakékoliv chemikálie.
- Pokud je pěnový filtr znečištěný, ihned jej očistěte. Zajistíte tak plný výkon vysavače.
- Nemyjte pěnový filtr v myčce, v nádobí nebo pračce. Nesušte jej v sušičce a nebělte jej.
- Dostatečně nevysušený pěnový filtr může způsobit úraz elektrickým proudem nebo poruchu výrobku.

# Údržba

---

## Způsob skladování hadice vysavače

Omotejte hadici ve směru hodinových ručiček kolem trupu vysavače a koncovku hadice zaklapněte do přezky na boku vysavače, aby se zafixovala.

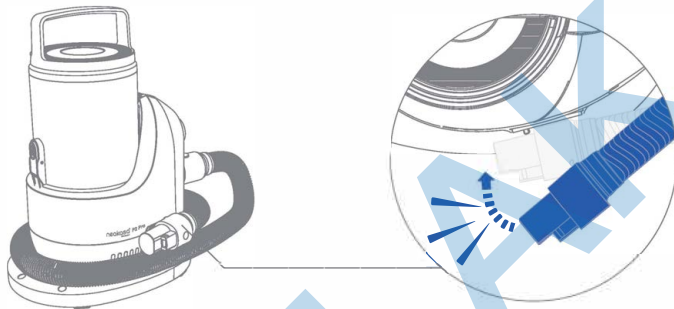

# Specifikace

---

<b>Příkon:</b>	400W
<b>Délka hadice:</b>	1.5 m / 59 inch (odpojitelná)
<b>Sací výkon:</b>	až 10 500 Pa
<b>Objem prachové nádoby:</b>	2 L/ 67.6 oz
<b>Rozměry výrobku:</b>	365*268*208 mm
<b>Délka přívodního kabelu:</b>	2.5 m / 98.4 inch (odpojitelný)
<b>Hmotnost výrobku:</b>	2.5 kg/ 5.5 16s
<b>Maximální hlučnost:</b>	74 dBA



# Záruční list

<b>Model</b>	<b>Neakasa P2 Pro</b>
<b>SN:</b>	
<b>Datum prodeje:</b>	
<b>Razítko prodejce:</b>	

Tento záruční list platí pro výrobky dovezené do České republiky firmou BLAKAR trading s.r.o., provozovna: Azalková 1272, 252 42 Horní Jirčany, IČ: 28234391, DIČ: CZ28234391.

## ZÁRUČNÍ PODMÍNKY

- Odpovědnost za vady o délce 24 měsíců začíná dnem prodeje spotřebiteli.
- Odpovědnost se vztahuje na vady vzniklé prokazatelně následkem vadného materiálu.
- Odpovědnost se nevztahuje na vady způsobené dopravou, nedodržáním pokynů k obsluze uvedených v návodu, špatnou údržbou, mechanickým poškozením, zásahem do spotřebiče, nebo závady způsobené poruchami v el. síti, nesprávnou instalací, nevhodným umístěním (vlhké, prašné, chemicky či jinak nevhodné prostředí)
- Odpovědnost se nevztahuje na vady způsobené běžným opotřebením (u baterií zejména ztráta kapacity, životnost baterie je minimálně 6 měsíců ode dne prodeje, či opotřebením filtrů, mopů, kartáčků, břitů atd.)
- Výrobek je určen pouze a výhradně pro použití v domácnostech. Použití výrobku pro jiné účely, než pro které je určen, vylučuje možnost uplatnění odpovědnosti za vady.
- Pro uplatnění odpovědnosti za vady je nutné předložit řádně vyplněný záruční list opatřený razítkem a podpisem prodejce nebo nákupní doklad (faktura, stvrzenka).

**Autorizovaný servis: BLAKAR trading s.r.o., Azalková 1272, 252 42 Horní Jirčany, Česká republika  
tel.: +420 774 737 789, 606 839 644 (Po - Pá 8-16.30), e-mail: servis@blakar.cz**

# Bezpečnostné inštrukcie

---

## **VAROVANIE** PRED PRVÝM POUŽITÍM VÝROBKU SPUSŤTE VÝROBOK NAPRÁZDNO V BLÍZKOSTI MAZLIČKA NA UISTENIE, ŽE NA NEHO NEREAGUJE NEČAKANE, ABY NEDOŠLO K PORANENIU VÁŠHO MAZLIČKA ALEBO VÁS.

- Tento výrobok je určený iba na použitie v domácnosti, nie na komerčné alebo priemyselné použitie. Výrobok sa nesmie používať vonku alebo miestach s vysokou vlhkosťou;
- Tento výrobok nesmú používať deti alebo osoby so zníženými fyzickými, zmyslovými a mentálnymi schopnosťami alebo nedostatkom skúseností a znalostí, pokiaľ nie sú pod dozorom skúsené osoby alebo neboli poučení o bezpečnom používaní výrobku a možných rizikách;
- Venujte prosím plnú pozornosť používaniu v blízkosti detí a domácich zvierat. Okrem toho dávajte pozor, aby sa s týmto výrobkom nehrali deti a domáce zvieratá;
- Nedotýkajte sa prosím zástrčky a tohto výrobku mokrymi rukami, môže dôjsť k úrazu elektrickým prúdom;
- Prosím, nepoužívajte tento výrobok, pokiaľ je poškodený vrátane napájacieho kábla alebo zástrčky;
- V prípade, že tento výrobok nefunguje normálne, v prípade akéhokoľvek poškodenia, umiestnenia vonku alebo ponorenia do kvapaliny kontaktujte okamžite autorizovaný servis. Výrobok nie je vodotesný;
- Výrobok prosím nerozoberajte, nesprávny spôsob montáže môže spôsobiť úraz elektrickým prúdom alebo požiar, v prípade potreby opravy kontaktujte autorizovaný servis alebo odborne spôsobilú osobu;
- Nepoužívajte výrobok v blízkosti horľavých látok a kvapalín, ako napr. benzín, prchavých látok alebo plynov;
- Neťahajte výrobok za napájací kábel, nestúpajte na výrobok, nekladte ťažké predmety na hornú časť výrobku a vyvarujte sa poničeniu privodného kábla napr. privretím do dverí;
- Pri používaní výrobku prosím nefajčite a nepoužívajte výrobok v blízkosti otvoreného ohňa;
- Nevkladajte nič do sacieho otvoru ani nezakrývajte vetracie otvory výrobku;
- Po použití výrobku, pred údržbou výrobku alebo výmenou jednotlivých častí výrobku vytiahnite zástrčku zo zásuvky;
- Nepoužívajte a neuskladňujte výrobok na vlhkých miestach, ako napr. vonku alebo v kúpeľni;
- Nepoužívajte vo výrobku vône a vonné filtre. Také chemikálie môžu zapríčiniť požiar.



# Bezpečnostné inštrukcie

---

## Upozornenie

**PRED POUŽITÍM VÝROBKU SI STAROSTLIVO PREŠTUDUJTE CELÝ NÁVOD A PONECHAJTE SI HO NA ĎALŠIE POUŽITIE. PRED POUŽITÍM VÝROBKU ZVIERA NAJPRV VYKÚPAJTE A NECHAJTE HO ÚPLNE USCHNÚŤ. NEPOUŽÍVAJTE VÝROBOK NA MOKRÚ SRŠŤ.**

- **Nedotýkajte sa prosím zástrčky a tohto výrobku mokrými rukami.**  
Predídete poškodenie výrobku a úrazu elektrickým prúdom.
- **Nepoužívajte výrobok v blízkosti horľavých látok a kvapalín, ako napr. benzín, prchavých látok, plynov a v blízkosti otvoreného ohňa alebo silných magnetických polí. Nevystavujte výrobok vysokým teplotám.**  
Použitie v takom prostredí môže spôsobiť požiar a výbuch.
- **Pri prvom použití môže byť cítiť zvláštny zápach, ktorý nemá nežiaduci vplyv na zdravie živých organizmov.**  
Pokiaľ by bol cítiť zápach spáleniny, okamžite výrobok prestaňte používať a kontaktujte autorizovaný servis!
- **Nádobku na prach a filtre udržiavajte vždy čisté. Pokiaľ sú prachová nádobka a filter používané, keď sú znečistené, môže dôjsť k zníženiu účinnosti výrobku alebo k jeho poškodeniu.**
- **Pred údržbou výrobku a výmenou príslušenstva sa uistite, že ste odpojili napájanie od elektrickej zásuvky.**  
Pokiaľ je výrobok zapojený do elektrickej siete, hrozí nebezpečenstvo úrazu elektrickým prúdom, nehoda a zranenie.
- **Tento výrobok zastaví svoju prevádzku, keď teplota motora abnormálne stúpne.** Ak dôjde k abnormálnemu zahrievaniu motora, prevádzka výrobku sa okamžite zastaví. Môže byť upchatý sací otvor, ktorý treba okamžite vyčistiť, tiež treba starostlivo vyčistiť prachovú nádobku a filtre. Potom nechajte výrobok vychladnúť min. 60 minút.
- **Pred používaním výrobku sa uistite, že ste umiestnili do výrobku filtre.**  
Ak nie sú vo výrobku správne umiestnenie filtre, môže dôjsť k poškodeniu výrobku a zraneniu.
- **Na výrobok nestriekajte vodu ani iné tekutiny.** Môže dôjsť k trvalému poškodeniu výrobku. Výrobok nie je vodotesný.
- **Dodržujte zásady platné pre bezpečné používanie elektrických prístrojov, aby ste predišli prípadným zraneniam či inému nebezpečenstvu.**

# Obsah balenia

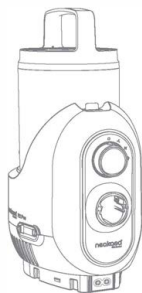

1x Jednotka vysávača



1x Základňa vysávača

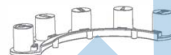

1x Držiak nástrojov



1x Hadica

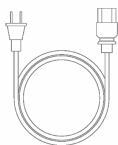

1x napájací kábel



2x Penový filter  
(1x vo vysávači,  
1x náhradný)

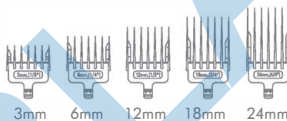

5x Nástavce pre  
strihací strojček



1x Sacia krytka pre  
strihací strojček



Návod



1x Kefa na  
starostlivosť o srst'



1x Trimovací  
hřeben DeShedding



1x Strihací  
strojček



1x Kefová hubica



1 x Štrbinová hubica

**POZNÁMKA:** Pokiaľ ihneď po zakúpení chýba v balení nejaké príslušenstvo, kontaktujte prosím obratom náš zákaznicky servis na [info@blakar.cz](mailto:info@blakar.cz)

# Používanie

## Príprava pred použitím

Vybalte výrobok a všetko príslušenstvo z krabice a igelitové vrecká vyhodte do triedeného odpadu. Niektoré príslušenstvo môže byť uložené v prachovej nádobke vysávača, všetko z nádobky vyberte a prázdnu a čistú prachovú nádobku vrátane správne umiestnených filtrov nasadte na vysávač podľa obrázku nižšie.



## Príslušenstvo pripájajte k vysávaču cez hadicu

Pri používaní príslušenstva buďte opatrní, aby ste nepoškriabali seba alebo svojho maznáčika o hrany a čepce príslušenstva.

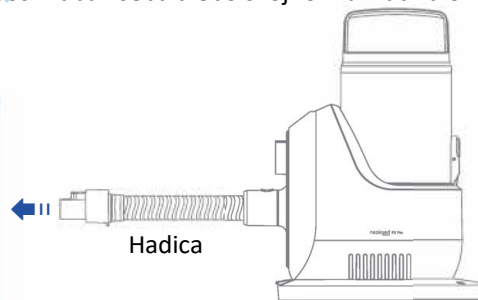

**Výrobok je určený na úpravu a strihanie srsti domácich maznáčikov - psy a mačky.**

# Používanie

## Nastavenie strihacieho strojčeka

Nastavenie je možné od 1.2-1.6 mm

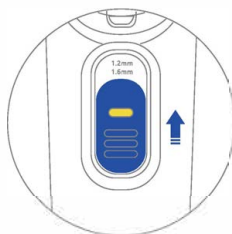
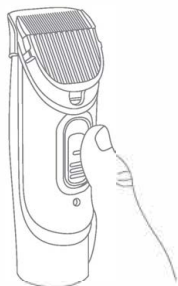

### Skrátenie dĺžky strihu

Posuňte tlačidlo hore  
(stlačte aretáciu na tlačidle)







### Predĺženie dĺžky strihu

Posuňte tlačidlo dole  
(stlačte aretáciu na tlačidle)

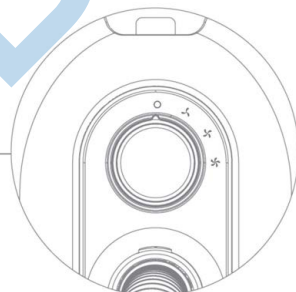
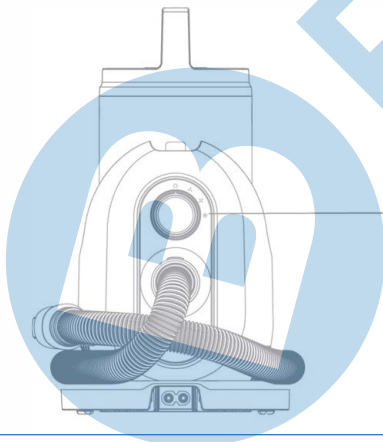
## Popis ovládania vysávača

Ovládací otočný gombík



-  OFF - vypnutie vysávača
-  ECO mód
-  Standard mód
-  MAX mód

# Používanie

## Používanie nástrojov

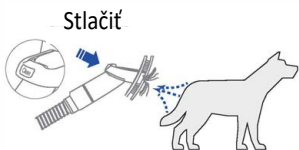

### Kefa na starostlivosť o srst'

Vyčese srst' a nečistoty zamotané do srsti. Nasuchorí srst'.

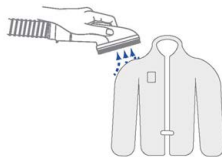

### Kefová hubica

Odstráni chlpy a nečistoty.

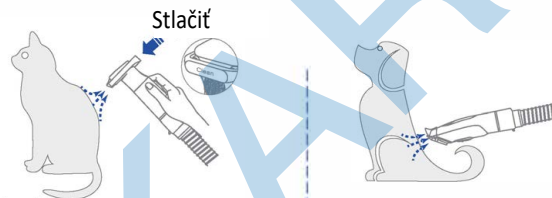

### Trimovací hrebeň

Rýchlo a ľahko odstráni plžnucu srst'. Odstránenie prebytočnej podsady a uvoľnenej srsti. **Poznámka: Používajte nastavec veľmi opatrne a netlačte naň, aby ste nepoškriabali kožu zvieratá. Používajte IBA V SMERE RASTU SRSTI.**

### Strihací strojček

Ostrihá srst' vašich maznáčikov a nasaje ju do prachovej nádoby, aby chlpy nespadli inam. **Poznámka: Používajte nastavec veľmi opatrne a netlačte naň, aby ste nepoškriabali kožu zvieratá.**

### Nástavce pre strihací strojček

V balení je päť predlžovacích nástavcov, podľa toho, ako veľa potrebujete srst' ostrihať. Veľkosti nástavcov: 3 mm, 6 mm, 12 mm, 18 mm, 24 mm  
Poznámka: Nástavce sú malé, ak ich nepoužívate, uschovajte ich na bezpečnom mieste.

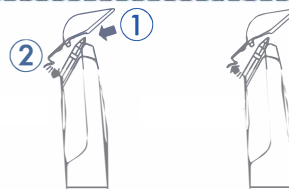
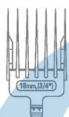

### Sacia krytka pre strihací strojček

Používa sa na zvýšenie sacej sily strojčeka pri jemnom strihaní bez predlžovacích nástavcov. **Poznámka: Nadstavec je malý, pokiaľ ho nepoužívate, uschovajte ho na bezpečnom mieste.**

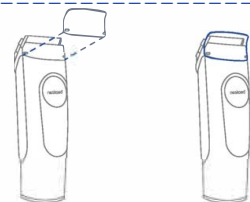

# Zákaznícka podpora

---

V prípade otázok s používaním výrobku nás kontaktujte na adrese: [servis@blakar.cz](mailto:servis@blakar.cz) alebo pošlite otázku cez stránky [www.neakasa.cz](http://www.neakasa.cz) alebo [www.neakasa.sk](http://www.neakasa.sk)



BLAKAR trading s.r.o. vyhlasuje, že stanovený výrobok Neakasa P2 Pro je v zhode a spĺňa smernicu 2014/53/EÚ. Plná verzia vyhlásenia o zhode je k dispozícii na [www.blakar.cz/prohlaseni-o-shode/](http://www.blakar.cz/prohlaseni-o-shode/)



Všetky elektrické a elektronické výrobky musia byť likvidované oddelene od odpadu prostredníctvom určených zberných miest. Ekologická likvidácia tohto zariadenia je zaistená v rámci kolektívneho systému SEWA ([www.sewa.sk](http://www.sewa.sk)). Použité batérie alebo akumulátory nepatria do netriedeného odpadu, môžete ich bezplatne odovzdávať na mnohých miestach, ktoré sú označené ako „miesta spätného odberu“ spoločnosťou SEWA ([www.sewa.sk](http://www.sewa.sk)).



Značka ZELENÝ BOD je ochrannou známkou. Označenie obalu značkou ZELENÝ BOD znamená, že za tento obal bol uhradený finančný príspevok organizácii zabezpečujúcej spätný odber a zhodnocovanie obalového odpadu v súlade so Smernicou ES 94/62 ([www.sewa.sk](http://www.sewa.sk)).

## Čistenie prachovej nádoby

1. Vyberte prachovú nádobku nadvihnutím v smere šípky podľa obrázku nižšie.

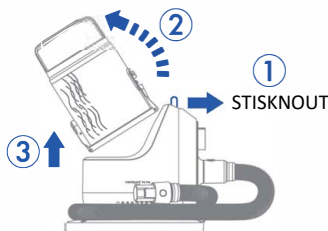

2. Zatlačením na modré tlačidlo otvorte nádobku a vysypte odpad do koša.

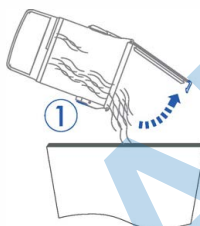

3. Čistú nádobku umiestnite späť na vysávač v smere šípky podľa obrázku nižšie.

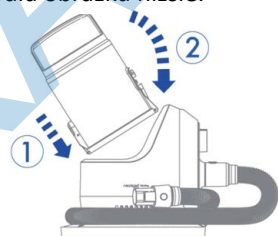

### POZNÁMKA

- Pri manipulácii s nádobkou buďte opatrní, aby ste neulomili viečko nádoby.
- Pri čistení penového filtra a nádoby vodou nechajte všetko starostlivo uschnúť min. 24 hodín, než všetko vrátite späť do vysávača a budete ho opäť používať. Pri použití mokrych častí môže dôjsť k úrazu elektrickým prúdom a nevratnému poškodeniu výrobku.

## Čistenie strihacieho strojčeka

1. Pred čistením strihacieho noža zatiahnite tlačidlo nastavenia strihu dole a teraz odklopte strihací nôž.

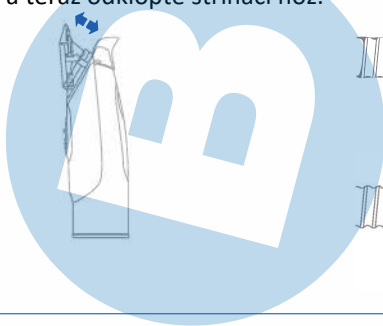

2. Vysajte a očistené nečistoty z hlavy strihacieho strojčeka.

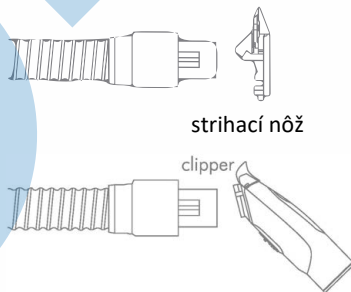

3. 1x mesačne kvapnite dve kvapky oleja určeného pre strihacie strojčeky do strihacieho noža (nie je súčasťou balenia).

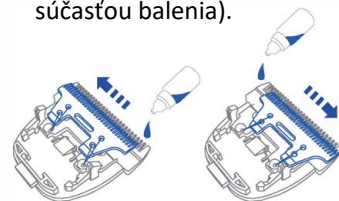

# Údržba

## Čistenie HEPA filtra

1. Vyberte prachovú nádobku z vysávača. Potom vyberte z vysávača HEPA filter podľa obrázku nižšie.



2. Vymyte filter pod čistou vodou a zvyšnú tekutinu opatrne vyklepte.

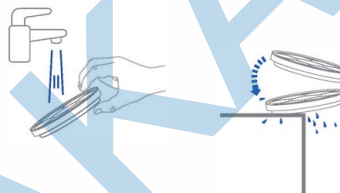

3. Umiestnite filter na dobre vetrané miesto na min. 24 hodín, kým nie je úplne suchý.

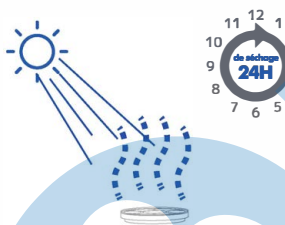

4. Po úplnom uschnutí HEPA filtra ho umiestnite späť do vysávača. Nikdy nepoužívajte vysávač bez umiestneného HEPA filtra.

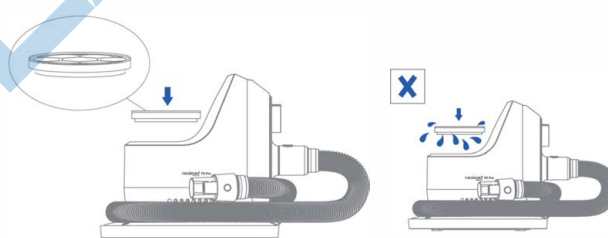

### POZNÁMKA

- **HEPA filter vymývajte pravidelne 1x mesačne.** Vymývajte ho iba čistou vodou, bez použitia akejkoľvek chemikálie.
- Pokiaľ je HEPA filter znečistený, ihneď ho očistite. Zaisťte tak plný výkon vysávača.
- Neumývajte HEPA filter v umývačke riadu alebo práčke. Nesušte filter v sušičke a nebielte ho.
- Dostatočne nevysušený HEPA filter môže spôsobiť úraz elektrickým prúdom alebo poruchu výrobku.



# Údržba

## Čistenie penového filtra

1. Vyberte prachovú nádobku z vysávača a otvorte ju. Vyberte z nádobky penový filter podľa obrázku nižšie.

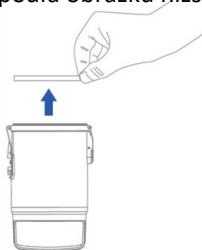
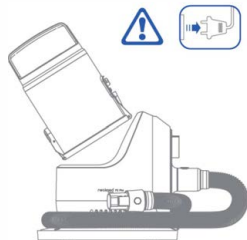

2. Vymyte filter pod čistou vodou a zvyšnú tekutinu opatrne vytlačte.



3. Umiestnite filter na dobre vetrané miesto na min. 24 hodín, kým nie je úplne suchý.

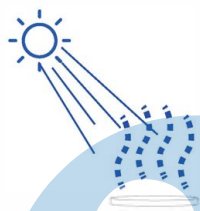

4. Po úplnom uschnutí penového filtra ho umiestnite späť do prachovej nádobky. Nikdy nepoužívajte vysávač bez umiestneného penového filtra.

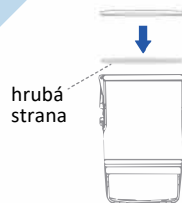

### POZNÁMKA:

- **Penový filter vymývajte pravidelne 1x mesačne.** Vymývajte ho iba čistou vodou, bez použitia akejkoľvek chemikálie.
- Pokiaľ je penový filter znečistený, ihneď ho očistite. Zaistíte tak plný výkon vysávača.
- Neumývajte penový filter v umývačke riadu alebo práčke. Nesušte filter v sušičke a nebielte ho.
- Dostatočne nevysušený penový filter môže spôsobiť úraz elektrickým prúdom alebo poruchu výrobku.

# Údržba

---

## Spôsob skladovania hadice vysávača

Omotajte hadicu v smere hodinových ručičiek okolo trupu vysávača a koncovku hadice zaklapnite do pracky na boku vysávača, aby sa zafixovala.

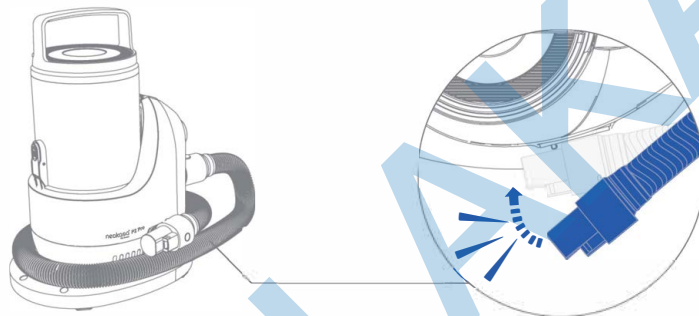

# Špecifikácia

---

<b>Príkonn:</b>	400W
<b>Dĺžka hadice:</b>	1.5 m / 59 inch (odpojiteľná)
<b>Sací výkon:</b>	až 10 500 Pa
<b>Objem prachovej nádoby:</b>	2 L / 67.6 oz
<b>Rozmery výrobku:</b>	365*268*208 mm
<b>Dĺžka prívodného kábla:</b>	2.5 m / 98.4 inch (odpojiteľný)
<b>Hmotnosť výrobku:</b>	2.5 kg / 5.5 16s
<b>Maximálna hlučnosť:</b>	74 dBA



# Záručný list

<b>Model</b>	<b>Neakasa P2 Pro</b>
<b>SN:</b>	
<b>Datum predaja:</b>	
<b>Pečiatka predajcu:</b>	

Tento záručný list platí pre výrobky dovezené do Slovenskej republiky firmou BLAKAR trading s.r.o., prevádzkareň: Azalková 1272, 252 42 Horní Jirčany, Česká republika, IČO: 28234391, DIČ: CZ28234391.

## ZÁRUČNÉ PODMIENKY

- Zodpovednosť za vady s dĺžkou 24 mesiacov začína dňom predaja spotrebiteľovi.
- Zodpovednosť sa vzťahuje na vady vzniknuté preukázateľne následkom chybného materiálu.
- Zodpovednosť sa nevzťahuje na vady spôsobené dopravou, nedodržaním pokynov na obsluhu uvedených v návode, zlou údržbou, mechanickým poškodením, zásahom do spotrebiča, alebo závady spôsobené poruchami v el. sieti, nesprávnou inštaláciou, nevhodným umiestnením (vlhké, prašné, chemicky či inak nevhodné prostredie)
- Zodpovednosť sa nevzťahuje na vady spôsobené bežným opotrebením (u batérií najmä strata kapacity, životnosť batérie je minimálne 6 mesiacov odo dňa predaja, či opotrebovaním filtrov, mopov, kefiiek, čepielok atď.).
- Výrobok je určený iba a výhradne na použitie v domácnostiach. Použitie výrobku na iné účely, než na ktoré je určený, vylučuje možnosť uplatnenia zodpovednosti za vady.
- Pre uplatnenie zodpovednosti za vady je nutné predložiť riadne vyplnený záručný list opatrený pečiatkou a podpisom predajcu alebo nákupný doklad (faktúra, potvrdenka).

**Autorizovaný servis: BLAKAR trading s.r.o., Azalková 1272, 252 42 Horní Jirčany, Česká republika  
tel.: +420 774 737 789, +420 606 839 644 (Po - Pá 8-16.30), e-mail: servis@blakar.cz**